

DAIKIN

INSTALLATION MANUAL

R410A Split Series

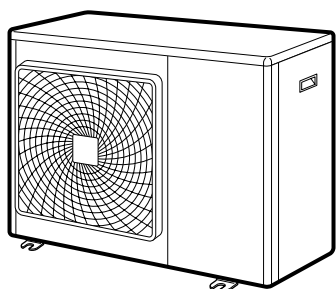

Models

RXS71FAV1B9 RKS71FAV1B

RX71GV1B9 RKS71FV1B

RXS71FAV1B

RXS71FV1B

RX71GV1B

Installation manual
R410A Split series

English

Installationsanleitung
Split-Baureihe R410A

Deutsch

Manuel d'installation
Série split R410A

Français

Montagehandleiding
R410A Split-systeem

Nederlands

Manual de instalación
Serie Split R410A

Español

Manuale d'installazione
Serie Multiambienti R410A

Italiano

Εγχειρίδιο εγκατάστασης
διαιρούμενης σειράς R410A

Ελληνικά

Manual de Instalação
Série split R410A

Portugues

Руководство по монтажу
Серия R410A с отдельной установкой

Русский

Montaj kılavuzları
R410A Split serisi

Türkçe



Précautions de sécurité

- Les précautions décrites ci-après sont classées sous AVERTISSEMENT et ATTENTION. Elles contiennent toutes deux des renseignements importants concernant la sécurité. Veillez à bien observer toutes les précautions.
- Signification des avis AVERTISSEMENT et ATTENTION

 **AVERTISSEMENT.... Ne pas suivre un AVERTISSEMENT peut avoir de très graves conséquences pouvant entraîner la mort ou des blessures sérieuses.**



 **ATTENTION La non-observation des ATTENTION peut avoir de graves conséquences dans certains cas.**

- La signification des marques de sécurité montrées dans ce manuel est la suivante:

 Assurez-vous d'observer ces instructions.	 Assurez-vous de faire une mise à la terre.	 N'essayez jamais!
---	--	---

- Après avoir terminé l'installation, effectuez un essai de fonctionnement pour vérifier que l'unité ne présente pas de défauts et expliquez au client comment faire fonctionner le climatiseur et en prendre soin à l'aide du mode d'emploi.

AVERTISSEMENT



- Demandez à votre revendeur ou à du personnel qualifié d'entreprendre les travaux d'installation.
Ne tentez pas d'installer le climatiseur vous-même. Une mauvaise installation peut entraîner des fuites d'eau, des décharges électriques ou un incendie.
- Installez le climatiseur conformément aux instructions de ce manuel d'installation.
Une mauvaise installation peut entraîner des fuites d'eau, des décharges électriques ou un incendie.
- Veillez à n'utiliser que les accessoires et pièces spécifiés pour les travaux d'installation.
Si les pièces spécifiées ne sont pas utilisées, cela peut entraîner la chute de l'unité, des fuites d'eau, des décharges électriques ou un incendie.
- Installez le climatiseur sur une fondation suffisamment solide pour pouvoir supporter le poids de l'unité.
Une fondation d'une solidité insuffisante peut entraîner la chute de l'appareil et provoquer des blessures.
- Les travaux électriques doivent être exécutés conformément aux règlements locaux et nationaux pertinents et en suivant les instructions de ce manuel d'installation. Veillez à n'utiliser qu'un circuit électrique dédié.
Une capacité insuffisante du circuit d'alimentation électrique et une exécution incorrecte du travail peuvent entraîner des décharges électriques ou un incendie.
- Utilisez un câble de la longueur appropriée.
N'utilisez pas de fils taraudés ou une rallonge, cela peut entraîner une surchauffe, des décharges électriques ou un incendie.
- Veillez à ce que tout le câblage soit bien fixé, à ce que les câbles spécifiés soient utilisés et à ce qu'aucune force ne soit appliquée sur la connexion des bornes ou sur les câbles.
De mauvaises connexions ou une mauvaise fixation des câbles peuvent entraîner une montée de chaleur anormale ou un incendie.
- Lors du câblage de l'alimentation électrique et de la connexion du câblage entre les unités intérieures et extérieures, positionnez les câbles de façon à bien pouvoir refermer le couvercle du boîtier de commande.
Un mauvais positionnement du couvercle du boîtier de commande peut entraîner des décharges électriques, un incendie ou une surchauffe des bornes.
- Si du gaz frigorigère fuit pendant l'installation, ventilez immédiatement la zone. 
Du gaz toxique peut être produit si le réfrigérant entre en contact avec une flamme.
- Lorsque l'installation est terminée, assurez-vous qu'il n'y a pas de fuite de gaz frigorigère. 
Du gaz toxique peut être produit si le gaz frigorigère fuit dans la pièce et entre en contact avec une source de feu comme un thermoventilateur, un poêle ou une cuisinière.
- Lors de l'installation ou du déplacement du climatiseur, veillez à purger le circuit de réfrigérant pour vous assurer qu'il ne contient plus d'air et n'utilisez que le réfrigérant spécifié (R410A).
La présence d'air ou de tout autre corps étranger dans le circuit de réfrigérant provoque une augmentation anormale de la pression, pouvant entraîner des dommages à l'appareil et même des blessures.
- Pendant l'installation, fixez bien la tuyauterie de réfrigérant avant de faire fonctionner le compresseur.
Si les canalisations de réfrigérant ne sont pas fixées et si le clapet d'arrêt est ouvert lorsque le compresseur fonctionne, de l'air sera aspiré, provoquant une pression anormale dans le cycle de réfrigération, pouvant entraîner des dommages à l'appareil et même des blessures.
- Pendant le pompage vers le bas, arrêtez le compresseur avant de retirer la tuyauterie de réfrigérant.
Si le compresseur fonctionne toujours et si le robinet d'arrêt est ouvert pendant le pompage vers le bas, de l'air sera aspiré lorsque la tuyauterie de réfrigérant est retirée, provoquant une pression anormale dans le cycle de réfrigérant, pouvant entraîner des dommages à l'appareil et même des blessures.
- Veillez à mettre le climatiseur à la terre. 
Ne mettez pas l'unité à la terre sur un tuyau utilitaire, un parafoudre ou un câble de terre de téléphone. Une mise à la terre incorrecte peut entraîner des décharges électriques ou un incendie.
- Veillez à installer un disjoncteur de fuite de terre.
Si un disjoncteur de fuite de terre n'est pas installé, cela peut entraîner des décharges électriques ou un incendie.

ATTENTION

- N'installez le climatiseur dans aucun endroit présentant un danger de fuite de gaz inflammable. 
Dans le cas où une fuite de gaz se produit, l'accumulation de gaz à proximité du climatiseur peut provoquer un incendie.
- Tout en suivant les instructions de ce manuel d'installation, installez la tuyauterie d'évacuation afin d'assurer une évacuation correcte et isolez la tuyauterie pour prévenir la condensation.
Une tuyauterie d'évacuation incorrecte peut entraîner des fuites d'eau à l'intérieur et l'endommagement des biens.
- Resserrez l'écrou évase conformément à la méthode spécifiée, comme à l'aide d'une clé dynamométrique.
Si l'écrou évase est trop serré, il peut se fissurer après une utilisation prolongée, entraînant une fuite de réfrigérant.
- Veillez à prendre des mesures appropriées afin d'empêcher que l'unité extérieure ne soit utilisée comme abri par les petits animaux.
Les animaux qui entrent en contact avec des pièces électriques peuvent provoquer des dysfonctionnements, de la fumée ou un incendie. Demandez au client de garder la zone autour de l'unité propre.
- Comme la température du circuit de réfrigérant s'élève fortement, veillez à placer les câbles connectant les unités suffisamment loin des tuyaux en cuivre qui ne sont pas isolés thermiquement.

Accessoires

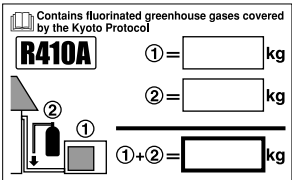
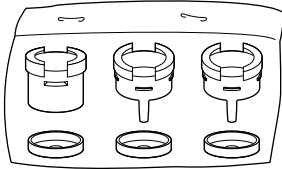
Accessoires fournis avec l'unité extérieure:

(A) Manuel d'installation	1	(B) Prise d'évacuation (POMPE À CHALEUR SEULEMENT)	
(C) Etiquette concernant la charge de réfrigérant 	1		1
(D) Etiquette de gaz à effet de serre fluorés multilingue 	1		

Précautions relatives au choix de l'emplacement

- 1) Choisissez un emplacement qui soit assez solide pour pouvoir supporter le poids et les vibrations de l'appareil, et où le bruit de fonctionnement ne sera pas amplifié.
- 2) Choisissez un emplacement où l'air chaud expulsé par l'appareil et le bruit de fonctionnement ne gêneront pas les voisins ou l'utilisateur.
- 3) Evitez des emplacements situés à proximité d'une chambre à coucher ou d'une salle de ce type, afin que le bruit de fonctionnement ne soit pas gênant.
- 4) Veillez à ce qu'il y ait assez d'espace pour qu'on puisse déplacer l'appareil vers l'intérieur et l'extérieur du site.
- 5) Veillez à ce qu'il y ait assez d'espace pour assurer la circulation de l'air, et aucune obstruction autour des orifices d'entrée et de sortie d'air.
- 6) Aucune fuite de gaz inflammable ne doit être susceptible de se produire sur le site ou à proximité.
- 7) Installez les unités, les cordons d'alimentation et les câbles raccordant les unités à au moins 3 mètres des appareils de télévision et de radio. Ceci afin d'éviter tout parasite des images et des sons. (Dans certaines conditions d'ondes radiophoniques, il est possible que des bruits soient produits même si les câbles sont placés à plus de trois mètres des appareils.)
- 8) Dans des régions côtières ou à des endroits contenant une atmosphère salée de gaz de sulfate, la corrosion risque de réduire la durée de vie du climatiseur.
- 9) Du liquide étant évacué hors de l'unité extérieure, veillez à ce qu'aucun objet craignant l'humidité ne se trouve sous l'unité.

REMARQUE

Ne peut être suspendu au plafond ni empilé.

ATTENTION

Lorsque vous utilisez le climatiseur alors que la température extérieure est basse, veillez à suivre les instructions ci-dessous.

- 1) Pour éviter qu'il ne soit exposé au vent, installez le côté aspiration de l'unité externe face au mur.
- 2) N'installez jamais l'unité externe dans un lieu où le côté aspiration pourrait être exposé au vent.
- 3) Pour éviter qu'il ne soit exposé au vent, installez un déflecteur sur le côté sortie d'air de l'unité externe.
- 4) Dans les zones très neigeuses, choisissez un lieu d'installation où l'unité soit à l'abri de la neige.



- Construisez un grand toit.
- Construisez un piédestal.

Installez l'unité suffisamment haut de manière à ce qu'elle ne soit pas ensevelie sous la neige.

Schémas d'installation des unités extérieures

Longueur maximale autorisée	30m
** Longueur minimum admissible	1,5m
Hauteur maximale autorisée	20m
* Supplément de réfrigérant nécessaire pour une longueur de tuyau dépassant 10m.	20g/m
Tuyau de gaz	Dia. ext. 15,9mm
Tuyau de liquide	Dia. ext. 6,4mm

* Assurez-vous d'ajouter la quantité correcte de réfrigérant additionnel. Sinon, cela pourrait conduire à une réduction des performances.

** Nous conseillons une longueur minimum de tuyau de 1,5 mètres afin d'éviter le bruit causé par l'unité extérieure et les vibrations (du bruit mécanique et des vibrations peuvent se produire suivant la façon dont est installée l'unité et son environnement d'utilisation).

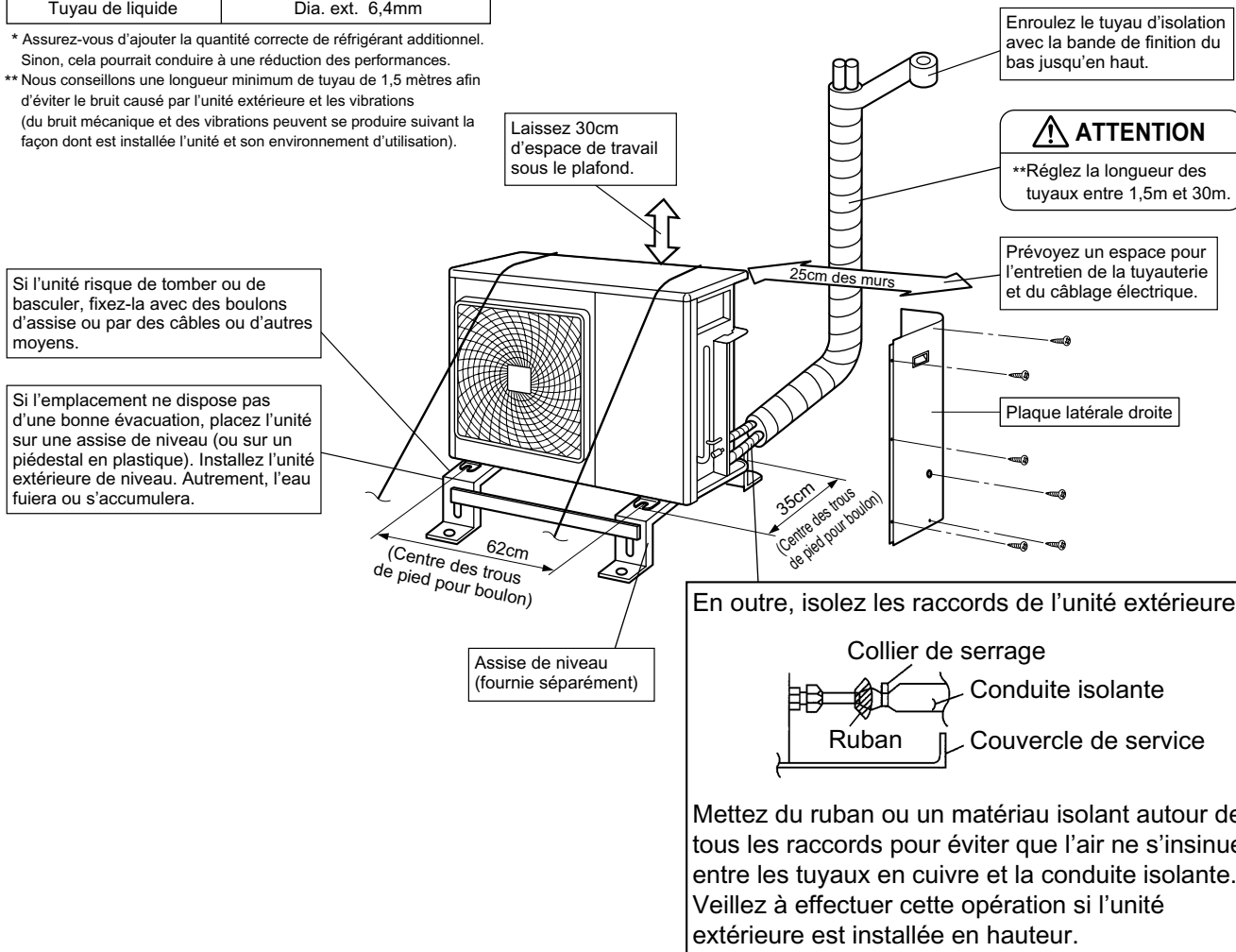

Precautions Concernant L'installation

- Vérifiez la résistance et le niveau de l'assise de l'installation afin que l'unité ne vibre ni ne fasse de bruit une fois installée.
- Conformément au dessin de l'assise fixez solidement l'unité à l'aide des boulons d'assise. (Préparez quatre jeux de boulons d'assise M8 ou M10, d'écrous et de rondelles, que vous trouverez dans le commerce.)
- Mieux vaut visser les boulons d'assise jusqu'à ce que leur longueur soit à 20mm de la surface de l'assise.

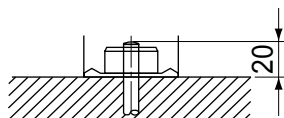

Conseils d'installation

- Quand un mur ou un autre obstacle est sur le chemin du flux d'air de la bouche d'entrée ou de sortie de l'appareil extérieur, suivez les instructions d'installation suivantes.
- Pour tous les sens d'installation ci-dessous, la hauteur du mur côté sortie d'air doit être de 1200mm ou moins.

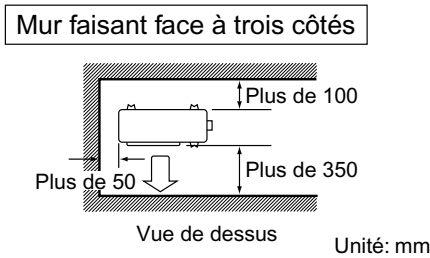
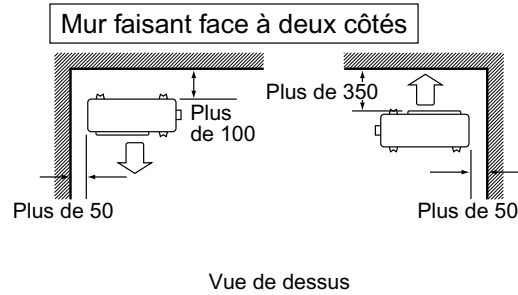
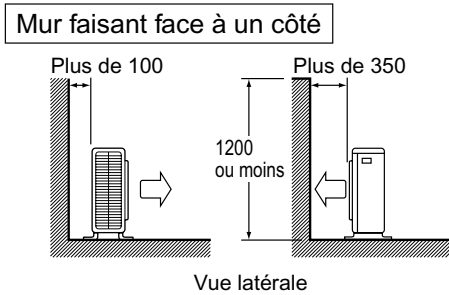

Installation des unités extérieures

1. Installation de l'appareil extérieur

- 1) Lorsque vous installez l'unité extérieure, reportez-vous au point "Précautions relatives au choix de l'emplacement" et au "Schémas d'installation des unités extérieures".
- 2) Si l'évacuation est nécessaire, suivez les procédures ci-dessous.

2. Vidange

- Utilisez le bouchon de vidange pour la vidange.
- Si le port de vidange est recouvert par la base de montage ou la surface du sol, surélevez les pieds d'au moins 100mm au dessous des pieds de l'appareil.
- Dans les régions froides, n'utilisez pas de tuyau de vidange avec l'appareil extérieur. (Sinon, l'eau de vidange risque de geler, réduisant les performances de chauffage.)

- 1) Insérez le réceptacle d'évacuation (C) sur le manchon d'évacuation (A) et le bouchon d'évacuation (B) au-delà des 4 saillies entourant le manchon d'évacuation et le bouchon d'évacuation.
- 2) Insérez le manchon d'évacuation et les bouchons d'évacuation dans leur orifice d'évacuation respectif: le manchon d'évacuation (A) dans l'orifice d'évacuation I et les bouchons d'évacuation (B) dans les orifices d'évacuation II et III. Après les avoir insérés, faites-les tourner d'environ 40° en sens horaire.

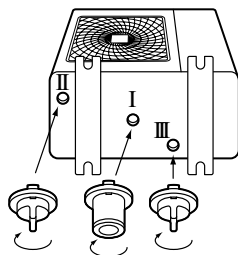
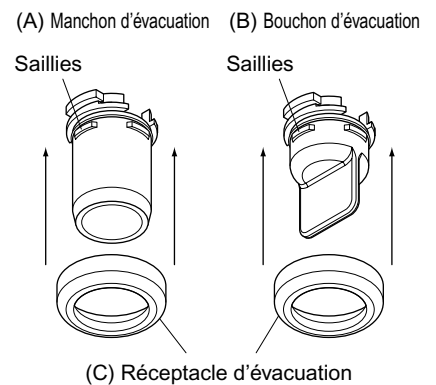

(Veillez à les insérer dans les bons orifices d'évacuation ou l'eau pourrait fuir.)

(Vue de dessous)

REMARQUE

Vérifiez que le réceptacle d'évacuation (C) soit bien engagé dans les saillies du manchon d'évacuation (A) et du bouchon d'évacuation (B). Sinon, des fuites d'eau risqueraient de se produire.

- 3) Raccordez le tuyau en vinyle vendu dans le commerce (diamètre intérieur de 25mm) au manchon d'évacuation (A). (Si le tuyau est trop long et pend, fixez-le soigneusement pour éviter qu'il ne s'entortille.)
- 4) Assurez-vous qu'il n'y ait pas de fuite d'eau des parties I, II ou III.

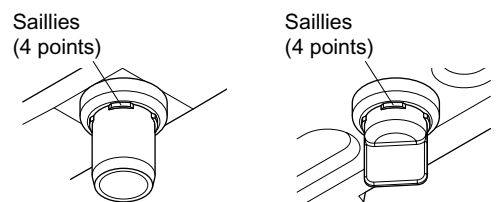

REMARQUE

Si les orifices d'évacuation de l'unité extérieure sont recouverts par le support ou le sol, rehaussez l'unité pour qu'il y ait un espace de plus de 100 mm sous les pieds de l'unité extérieure.

Installation des unités extérieures

3. Évasement de l'extrémité du tube

- 1) Coupez l'extrémité du tube avec un coupe-tube.
- 2) Retirez les ébarbures en dirigeant la surface coupée vers le bas de façon que les ébarbures ne pénètrent pas dans le tube.
- 3) Placez l'écrou d'évasement sur le tube.
- 4) Évasez le tube.
- 5) Vérifiez que l'évasement a été correctement réalisé.

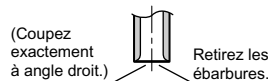

Évasement
Placez exactement à la position montrée ci-dessous.

Outil d'évasement pour le R410A	Outil d'évasement traditionnel	
	Type à griffe	Type à papillon (Type à impériale)
A	0 ~ 0,5mm	1,0 ~ 1,5mm

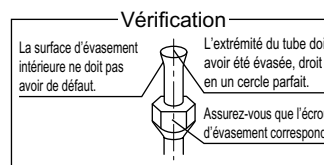

⚠ AVERTISSEMENT

- 1) N'utilisez pas d'huile minérale sur la partie évasée.
- 2) Évitez que de l'huile minérale n'entre dans le système, ce qui réduirait la durée de vie des unités.
- 3) N'utilisez jamais de conduites qui ont déjà servi pour d'autres installations. N'utilisez que les pièces fournies avec l'unité.
- 4) N'installez jamais de déshumidificateur sur l'unité R410A ou la durée de vie de cette dernière ne sera plus garantie.
- 5) La substance de déshumidification pourrait se dissoudre et endommager le système.
- 6) Un évasement incomplet peut causer des fuites de gaz réfrigérant.

4. Tuyauterie de Réfrigérant

⚠ ATTENTION

- 1) Utilisez l'écrou évasé fixé à l'unité principale. (Pour empêcher l'écrou évasé de se fissurer à la suite de la détérioration due à l'âge.)
- 2) Pour empêcher toute fuite de gaz, n'appliquez de l'huile réfrigérante que sur la surface intérieure de l'évasement. (Utilisez de l'huile réfrigérante pour R410A.)
- 3) Utilisez des clés dynamométriques pour serrer les écrous évasés afin d'empêcher tout dégât aux écrous évasés et toute fuite de gaz.

Alignez le centre des deux évasements et resserrez les écrous évasés de 3 ou 4 tours à la main. Puis serrez-les à fond avec les clés dynamométriques.

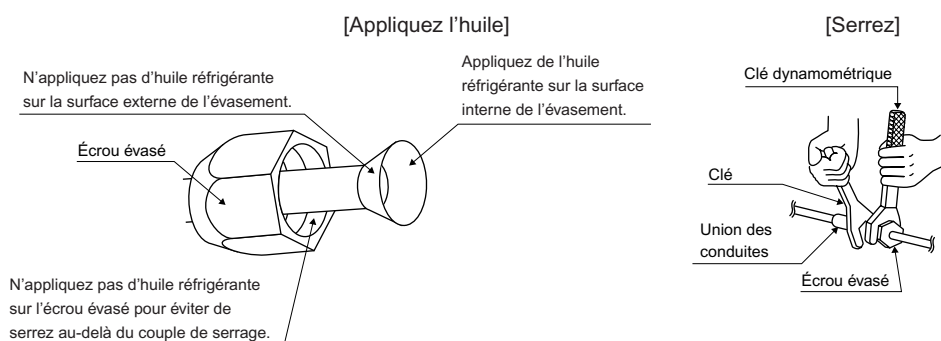

Couple de serrage de l'écrou d'évasement		Couple de serrage du capuchon de valve	
Côté gaz	Côté liquide	Côté gaz	Côté liquide
5/8 inch	1/4 inch	5/8 inch	1/4 inch
61,8~75,4N • m (630~770kgf • cm)	14,2~17,2N • m (144~175kgf • cm)	48,1~59,7N • m (490~610kgf • cm)	21,6~27,4N • m (220~280kgf • cm)
		Couple de serrage du capuchon du port de service	10,8~14,7N • m (110~150kgf • cm)

5. Purge de l'air et recherche des fuites de gaz

- Une fois les tuyaux posés, il est nécessaire de les purger et de vérifier qu'ils ne perdent pas de gaz.
Reportez-vous au point "Purge de L'air et Recherche des Fuites de Gaz".

⚠ AVERTISSEMENT

- 1) Ne mélangez aucune autre substance que le réfrigérant spécifié (R410A) dans le cycle frigorifique.
- 2) En cas de fuite de gaz réfrigérant, aérez la pièce au plus tôt.
- 3) Le R410A, comme d'autres réfrigérants, doit toujours être récupéré et ne doit jamais être libéré directement dans l'atmosphère.
- 4) N'utilisez une pompe à vide que pour la R410A. L'utilisation de la même pompe à vide pour différents réfrigérants pourrait endommager la pompe à vide ou l'unité.

- Pour ajouter du réfrigérant, réalisez une purge d'air à partir des tubes de réfrigérant et de l'appareil intérieur en utilisant une pompe à vide, puis chargez le réfrigérant additionnel.
- Utilisez une clef hexagonale (4mm) pour tourner la tige de fermeture de la valve.
- Tous les joints des tubes de réfrigérant doivent être serrés avec une clef dynamométrique au couple de serrage spécifié.

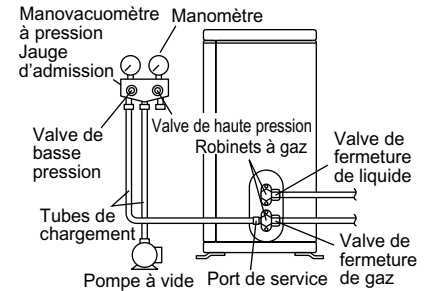

1) Raccordez le côté saillant du tuyau flexible de remplissage (provenant du manomètre) pour fermer l'orifice de service de la vanne.



2) Ouvrez complètement la valve de basse pression (Lo) de la jauge d'admission et fermez complètement la valve de haute pression (Hi). (La valve de haute pression ne doit plus être touchée par la suite.)



3) Faites fonctionner la pompe à vide et assurez-vous que le manovacuomètre indique $-0,1\text{MPa}$ (-76cmHg)*1.



4) Fermez la valve de basse pression de la jauge d'admission (Lo) et arrêtez la pompe à vide. (Laissez l'ensemble dans cet état pendant quelques minutes pour vous assurer que l'aiguille du manovacuomètre ne descend pas.)*2.



5) Retirez les couvercles des valves de fermeture de liquide et de gaz.



6) Tournez le robinet de la valve de fermeture de liquide de 90 degrés dans le sens contraire des aiguilles d'une montre avec une clef hexagonale pour ouvrir la valve. Refermez-la après environ 5 secondes et vérifiez s'il y a une fuite de gaz. En utilisant de l'eau savonneuse, recherchez les fuites de gaz sur les connexions en évasement de l'appareil intérieur, de l'appareil extérieur et sur les robinets des valves. Une fois la recherche terminée, essuyez toutes l'eau savonneuse.



7) Déconnectez le tuyau de chargement du port de service de la valve de fermeture de gaz, puis ouvrez complètement les valves de fermeture de gaz et de liquide. (N'essayez pas de tourner le robinet de valve au-delà de sa position d'arrêt.)



8) Serrez les couvercles des valves et les capuchons des ports de service pour les valves de fermeture de gaz et de liquide avec une clef dynamométrique aux couples de serrage spécifiés.

*1. Durée de fonctionnement de la pompe à vide par rapport à la longueur de tube.

Longueur de tube	15 mètres maximum	Plus de 15 mètres
Durée de fonctionnement	Moins de 10 min.	Moins de 15 min.

*2. Si l'aiguille du manovacuomètre descend, c'est que le réfrigérant contient de l'eau ou qu'un joint de tube est mal serré. Vérifiez tous les joints de tube, resserrez les écrous si nécessaire puis répétez les étapes 2) à 4).

Installation des unités extérieures

6. Remise A Niveau du Réfrigérant

Vérifiez le type de réfrigérant à utiliser sur la plaque du constructeur de la machine.

Précautions lors de l'ajout du R410A

Effectuez le remplissage sous forme liquide par le tuyau de gaz.

Le réfrigérant étant un mélange, l'ajouter sous forme gazeuse peut modifier sa composition et nuire au fonctionnement normal.

- 1) Avant de passer au remplissage, vérifiez si la bouteille est pourvue d'un siphon. (Elle devrait reporter une indication du type "pourvue d'un siphon de remplissage de liquide".)

Remplissage d'une bouteille pourvue d'un siphon

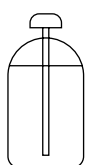

Placez la bouteille à la verticale lors du remplissage.

(La bouteille ayant un tuyau à siphon, il n'est pas nécessaire de la retourner pour la remplir de liquide.)

Remplissage d'autres bouteilles

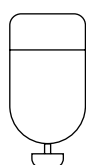

Retournez la bouteille lors du remplissage.

- Assurez-vous d'utiliser les outils du R410A pour garantir la pression et éviter l'entrée de corps étrangers.

Information importante relative au réfrigérant utilisé

Ce produit contient des gaz à effet de serre fluorés encadrés par le protocole de Kyoto. Ne pas laisser les gaz s'échapper dans l'atmosphère.

Type de réfrigérant: **R410A**

Valeur GWP⁽¹⁾: **1975** ⁽¹⁾ GWP = potentiel de réchauffement global

Prière de compléter à l'encre indélébile,

- ① la charge de réfrigérant d'usine du produit,
 - ② la quantité de réfrigérant supplémentaire chargée sur place et
 - ①+② la charge de réfrigérant totale
- sur l'étiquette de charge de réfrigérant fournie avec le produit.

L'étiquette complétée doit être apposée à proximité de l'orifice de recharge du produit (par ex. à l'intérieur du couvercle de la vanne d'arrêt).

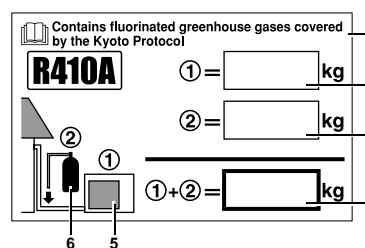

- 1 charge de réfrigérant d'usine du produit: voir plaquette signalétique de l'unité
- 2 quantité de réfrigérant supplémentaire chargée sur place
- 3 charge de réfrigérant totale
- 4 Contient des gaz à effet de serre fluorés encadrés par le protocole de Kyoto
- 5 unité extérieure
- 6 cylindre de réfrigérant et collecteur de recharge

REMARQUE

L'entrée en vigueur au niveau national de la réglementation de l'UE concernant les gaz à effet de serre fluorés peut nécessiter la présence de la langue officielle appropriée sur l'unité. Par conséquent, une étiquette de gaz à effet de serre fluorés multilingue supplémentaire accompagne l'unité.

Les instructions de pose sont illustrées au dos de cette étiquette.

7. Pose des tuyaux de réfrigérant

7-1 Précautions sur la manipulation des tubes

- 1) Protégez l'extrémité ouverte du tube contre la poussière et l'humidité.
- 2) Toutes les courbures de tube doivent être réalisées avec beaucoup de précaution. Utilisez un appareil à cintrer les tubes.

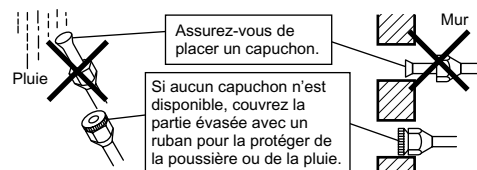

7-2 Sélection des tubes en cuivres et des matériaux d'isolation thermiques

Lors de l'utilisation des tubes en cuivre et accessoires disponibles dans le commerce, observez les précautions suivantes:

- 1) Matériel d'isolation: Mousse de polyéthylène

Taux de transfert thermique: 0,041 à 0,052W/mK (0,035 à 0,045kcal/mh°C)

La température de la surface des tubes de gaz réfrigérant peut atteindre 110°C maximum.

Choisissez un matériau d'isolation thermique qui résiste à cette température.

- 2) Assurez-vous d'isoler la tuyauterie de gaz et de liquide et de respecter les dimensions d'isolation ci-dessous.

Côté gaz	Côté liquide	Isolation thermique des tubes de gaz	Isolation thermique des tubes de liquide
Dia. ext. 15,9mm	Dia. ext. 6,4mm	Dia. int. 16 - 20mm	Dia. int. 8 - 10mm
Rayon de courbure minimum		Épaisseur 10mm Min.	
50mm ou plus	30mm ou plus		
Épaisseur 1,0mm (C1220T-O)	Épaisseur 0,8mm (C1220T-O)		

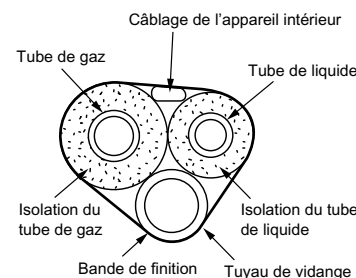

- Utilisez des isolations thermiques séparées pour le tube de gaz et de liquide réfrigérant.

Pompage

Afin de protéger l'environnement, veuillez à vider l'unité par pompage si vous la déplacez ou vous en débarrassez.

- 1) Retirez le capuchon du clapet d'arrêt du liquide et du clapet d'arrêt du gaz.
- 2) Lancez le refroidissement forcé.
- 3) Après 5 – 10 minutes, fermez le clapet d'arrêt du liquide avec une clé hexagonale.
- 4) Après 2 – 3 minutes, fermez le clapet d'arrêt du gaz et arrêtez le refroidissement forcé.

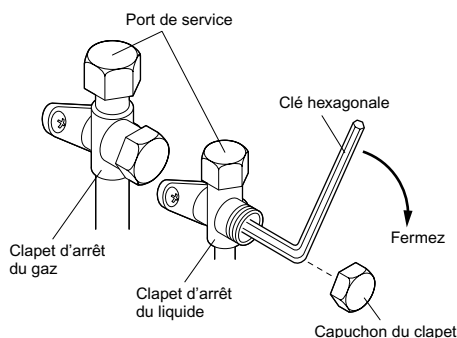

Refroidissement forcé

- 1) Appuyez sur l'interrupteur Fonctionnement forcé (SW1) pour mettre le refroidissement forcé en marche. Appuyez à nouveau sur l'interrupteur Fonctionnement forcé (SW1) pour arrêter le refroidissement forcé.

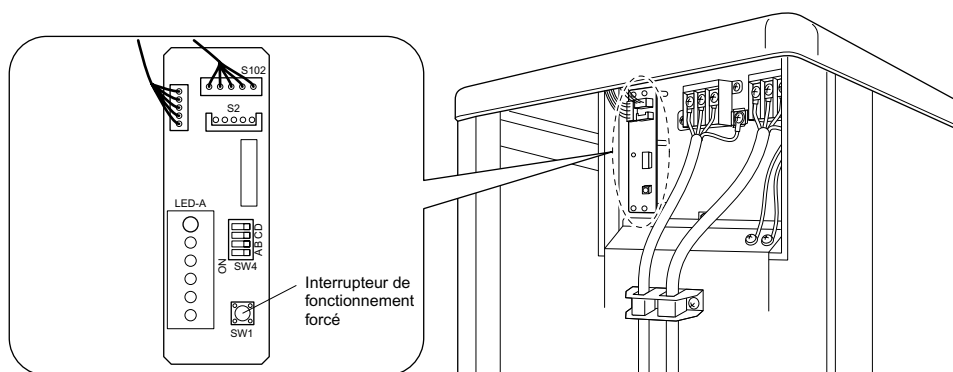

Commutateur de réglage d'installation (refroidissement à la température extérieure basse)

Cette fonction est limitée aux seules installations techniques (le but est de climatiser l'équipement (tel qu'un ordinateur)). Ne l'utilisez jamais dans une habitation ou un bureau (espaces habités par des personnes).

- 1) Vous pouvez augmenter la plage d'utilisation jusqu'à -15°C en tournant le commutateur B (SW4) de l'unité de commande. Si la température de l'air extérieur baisse jusqu'à -20°C ou moins, le fonctionnement s'arrêtera. Si la température de l'air extérieur s'élève, le fonctionnement reprendra.

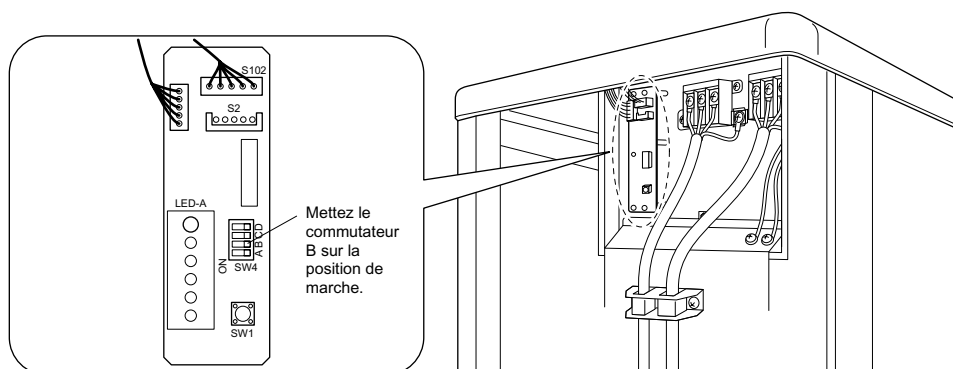

⚠ ATTENTION

- 1) Si l'unité extérieure est installée à un endroit où l'échangeur de chaleur est exposé directement au vent, installez un mur coupe-vent.
- 2) Des bruits intermittents peuvent être produits par l'unité intérieure à cause de l'activation et de la désactivation du ventilateur extérieur lors du réglage de l'installation.
- 3) Ne placez pas d'humidificateurs ou d'autres éléments susceptibles d'augmenter l'humidité dans les pièces où l'installation est en cours de réglage. Un humidificateur peut faire dégouliner la condensation par la sortie d'air de l'unité intérieure.
- 4) Utilisez l'unité intérieure au plus haut niveau de débit d'air.

Câblage

⚠ AVERTISSEMENT

- 1) N'utilisez ni fils de dérivation, ni fils de support, ni cordons prolongateurs, ni connexions en étoile, car ils pourraient surchauffer le circuit et provoquer une décharge électrique ou un incendie.
- 2) N'utilisez pas les composants électriques que vous avez achetés sur place dans le produit. (N'embranchez pas l'alimentation de la pompe d'évacuation, etc. depuis le bornier.) Cela peut provoquer une électrocution ou un incendie.
- 3) Assurez-vous d'installer un détecteur de dispersion à la terre. (Capable de gérer les harmoniques élevés.)
(Cette unité utilisant un inverseur, utiliser un détecteur de dispersion à la terre capable de gérer les harmoniques afin d'éviter le dysfonctionnement du détecteur de dispersion à la terre lui-même.)
- 4) Utilisez un disjoncteur du type à déconnexion de tous les pôles ayant au moins 3mm entre les points de contact.
- 5) Ne connectez pas le câble d'alimentation à l'unité intérieure. Cela pourrait provoquer une décharge électrique ou un incendie.

- Equipement conforme à EN/IEC 61000-3-12⁽¹⁾
- Ne mettez pas l'interrupteur de sécurité sur MARCHÉ tant que vous n'avez pas complètement terminé le travail.

- 1) Enlevez l'isolation du fil (20mm).
- 2) Raccordez les fils de raccordement entre les unités intérieures et extérieures **de sorte que les numéros des bornes correspondent**. Serrez bien les vis des bornes. Nous vous recommandons d'utiliser un tournevis plat pour serrer les vis.

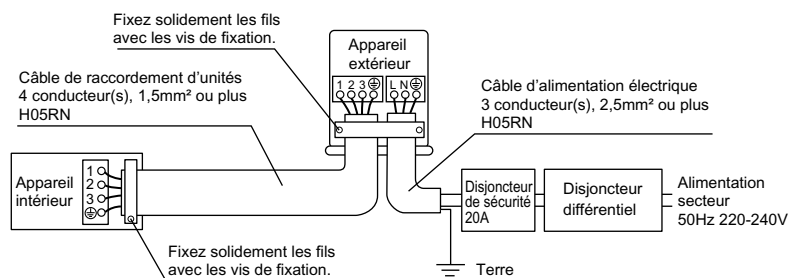

REMARQUE

- ⁽¹⁾ Norme technique européenne/internationale fixant les limites des courants harmoniques produits par l'équipement raccordé aux systèmes basse tension publiques avec une entrée de courant de >16 A et ≤75 A par phase.

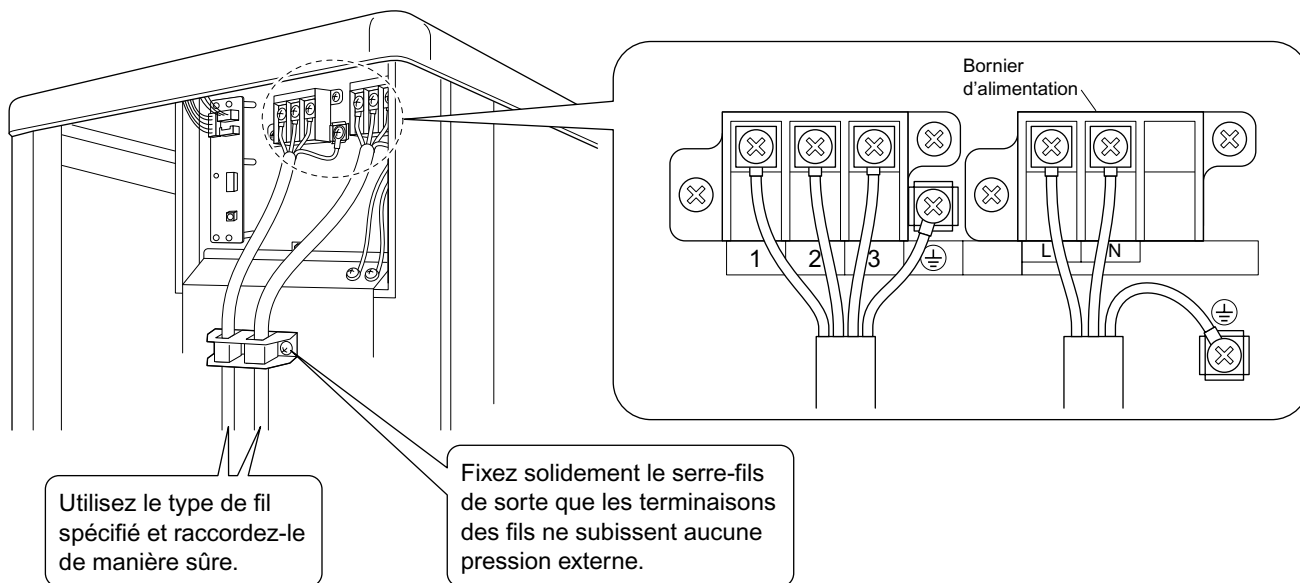

Observez les remarques ci-dessous lors du câblage au bornier d'alimentation. Précautions à prendre pour les câbles d'alimentation.

Utilisez une borne à sertir ronde pour le raccordement au bornier d'alimentation. En cas d'impossibilité de l'utiliser pour des raisons inévitables, assurez-vous d'observer les instructions suivantes.

Placez les bornes à sertir rondes sur les câbles en les tournant vers la partie couverte et fixez-les.

- Installation des bornes de terre
Appliquez la méthode suivante lorsque vous installez les bornes à sertir rondes.

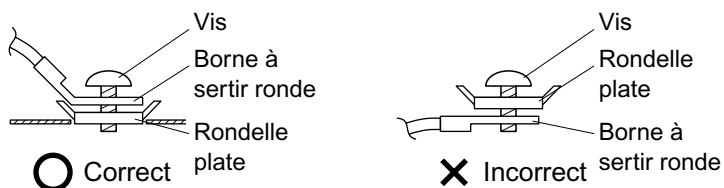

⚠ ATTENTION

Lorsque vous raccordez les fils de raccordement à une seule âme au bornier, veillez à les enrouler.
Les problèmes de câblage peuvent engendrer de la chaleur et des incendies.

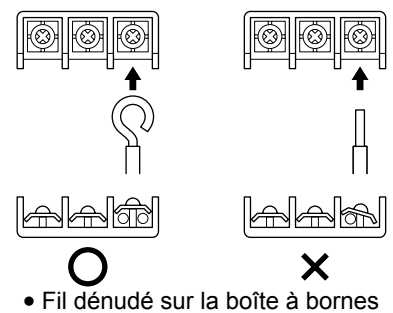

3) Tirez sur les fils et assurez-vous qu'ils ne se débranchent pas. Puis fixez-les avec un serre-fils.

Fonctionnement de Test et Vérification Finale

1. Fonctionnement d'essai et test

1-1 Mesurez la tension de l'alimentation et assurez-vous qu'elle est comprise dans la plage spécifiée.

1-2 Le fonctionnement d'essai doit être réalisé en mode de refroidissement et de chauffage.

■ Pour la pompe à chaleur

- En mode de refroidissement, choisissez la plus basse température programmable; en mode de chauffage, choisissez la plus haute température programmable.
 - 1) Le fonctionnement d'essai peut ne pas être possible dans un des modes en fonction de la température de la pièce.
 - 2) Après le fonctionnement d'essai, réglez la température sur un niveau normal (26°C à 28°C en mode de refroidissement, 20°C à 24°C en mode de chauffage).
 - 3) Un système de protection empêche le redémarrage de l'appareil 3 minutes après qu'il a été mis hors tension.

■ Pour le mode de refroidissement uniquement

- Choisissez la plus basse température programmable.
 - 1) Le fonctionnement d'essai peut ne pas être possible en fonction de la température de la pièce.
 - 2) Après le fonctionnement d'essai, réglez la température sur un niveau normal (26°C à 28°C).
 - 3) Un système de protection empêche le redémarrage de l'appareil 3 minutes après qu'il a été mis hors tension.

1-3 Réalisez un essai de fonctionnement en vous référant au manuel de l'utilisateur pour vérifier que toutes les fonctions et toutes pièces, comme le mouvement des persiennes, fonctionnent correctement.

- Le climatiseur consomme une petite quantité d'énergie en mode d'attente. Si le système ne doit pas être utilisé pendant un certain temps après l'installation, coupez l'interrupteur d'alimentation pour économiser l'énergie consommée.
- Si l'interrupteur se déclenche pour couper l'alimentation du climatiseur, le système retrouve son mode de fonctionnement original quand l'interrupteur est remis sous tension.

2. Éléments testés

Éléments testés	Symptômes	Vérification
Les appareils intérieur et extérieur sont installés correctement sur des bases solides.	Chute, vibration, bruit	
Pas de fuite de gaz réfrigérant.	Refroidissement/chauffage incomplet	
Les tubes de gaz réfrigérant et de liquide et le tuyau de vidange intérieur sont thermiquement isolés.	Fuite d'eau	
La ligne de vidange est correctement installée.	Fuite d'eau	
Le système est correctement mis à la terre.	Pertes électriques	
Les fils spécifiés sont utilisés pour les fils d'interconnexion.	Mauvais fonctionnement ou dommages provenant de surchauffes	
Les bouches d'entrée et de sortie d'air des appareils intérieur et extérieur ne sont pas gênées. Les valves de fermeture sont ouvertes.	Refroidissement/chauffage incomplet	
L'appareil intérieur reçoit correctement les commandes de la télécommande.	Ne fonctionne pas	

DAIKIN INDUSTRIES, LTD.

Head office:

Umeda Center Bldg., 2-4-12, Nakazaki-Nishi,
Kita-ku, Osaka, 530-8323 Japan

Tokyo office:

JR Shinagawa East Bldg., 2-18-1, Konan,
Minato-ku, Tokyo, 108-0075 Japan
http://www.daikin.com/global_ac/

DAIKIN EUROPE N.V.

Zandvoordestraat 300, B-8400 Oostende, Belgium



Two-dimensional bar code is a code
for manufacturing.

3P188780-2M

M12B051 (1210) 